

全国免费服务热线

400-621-1816

中城工业集团有限公司  
CHINA CITY INDUSTRIAL GROUP CO., LTD

申龙电梯股份有限公司  
SELOON ELEVATOR CO.,LTD

中国·苏州汾湖高新技术产业开发区申龙路55号  
No.55, Shenlong Road, Fenhu Hi-tech Industrial  
Development Zone, Suzhou, China

电话/Tel: 400-621-1816  
传真/Fax: 0512-6329 0163  
网站/Web: www.seloon.com.cn

本书为一般信息类出版物，我们保留随时更改产品设计和说明的权利。  
本书的任何字句，无论其字面意思或含义，对于任何产品及产品的用途和质量，或者任何购销合同条款的表述与更改均不承担任何责任。  
由于印刷工艺的限制，实际加工的颜色可能与本册略有不同之处，最终造型可根据实际材料和色样决定。

2024年05月版



敬请关注申龙电梯

 中城工业集团有限公司  
SELOON 申龙电梯股份有限公司

Passenger Elevator

TKJ-E

节能智能型曳引式乘客电梯

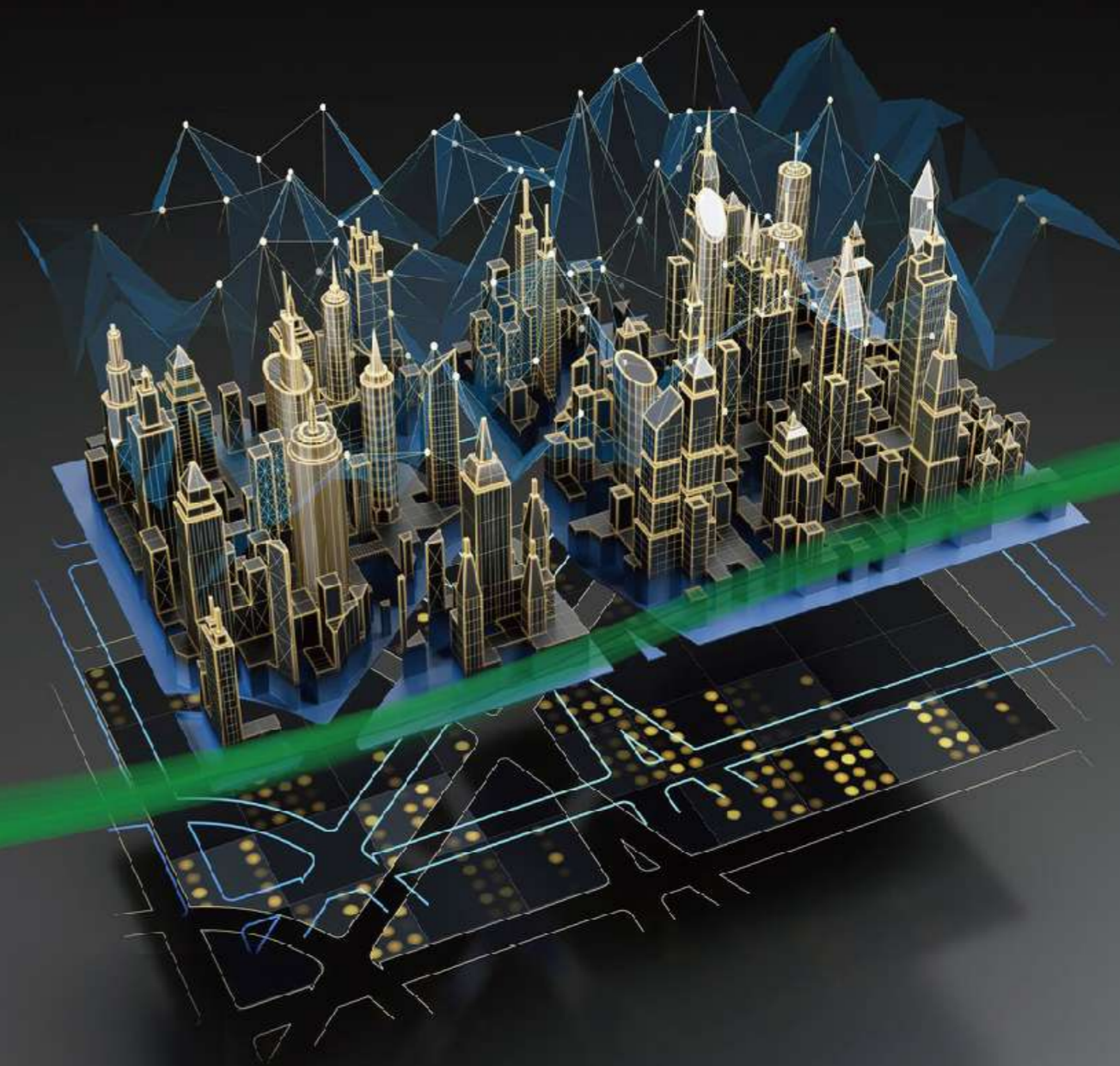

## 专业电梯 综合解决方案供应商

申龙电梯股份有限公司创建于1992年，是一家集设计、制造、销售、安装、服务于一体的现代化专业电梯生产企业，产品涵盖各类电梯、自动扶梯、自动人行道和电梯部件，是中国电梯协会理事单位。2019年初，公司与中城工业集团有限公司产业重组，成为中城工业集团有限公司控股子公司。

公司位于长三角生态绿色一体化发展示范区，距上海虹桥机场45公里。公司拥有现代化的厂房、世界先进的生产设备、完善的产品研发试验检测系统以及专业的设计安装服务团队。

公司在发展中注重自主研发、不断创新。2009年，公司与苏州科技大学合作，成立了电梯工程技术研究中心；与南京航空航天大学合作，建立产学研基地，成立省级新型高速电梯工程技术研究中心。2012年，公司安装了自主研发的8米/秒的高速电梯和提升高度48米的大高度扶梯，充分展现了雄厚的技术实力。2015年，公司与国家电梯质量监督检测中心(广东)联合成立电梯节能技术联合研究中心，致力于节能电梯的研发、推广，通过了行业能效等级认证VDI4707标准的A级认证。2017年，公司成立国家级企业博士后科研工作站，推动电梯技术创新，提升企业核心竞争力。

公司在国内主要省市建立了系统的营销服务网络。目前，产品不仅成功销往全国31个省、市、自治区，更是远销五十多个国家和地区，主要分布在南美、东欧、中东、东南亚等区域。

公司获得一系列资质和荣誉：国家级高新技术企业、中国电梯制造商10强、政府采购电梯十佳供应商、江苏省专精特新中小企业、智能工业示范企业、CNAS实验室认可、ISO9001认证、ISO14001认证、ISO45001认证、欧洲CE认证、绿色节能环保品牌、中国质量服务信誉AAA级示范单位等。

积极吸纳国际先进技术，努力打造优秀民族品牌。申龙电梯正满怀信心与您携手开创更加辉煌的未来。

超级工厂将为民族制造业提供全新的生态环境。项目规划面积近766亩，可利用面积约679亩，总建筑面积约100万平方米，总投资约100亿元。

超级工厂建有共享测试与检测中心、智能车间、核心部件共享智造中心、柔性智造中心、智能升降系统长三角机电研究院、共享销售展示中心、会议中心、在线运营及数据中心、部件云仓、员工中心及配套服务中心等功能建筑。

# 通过建设行业 科技成果评估

# 节能驱动 践行绿色之道

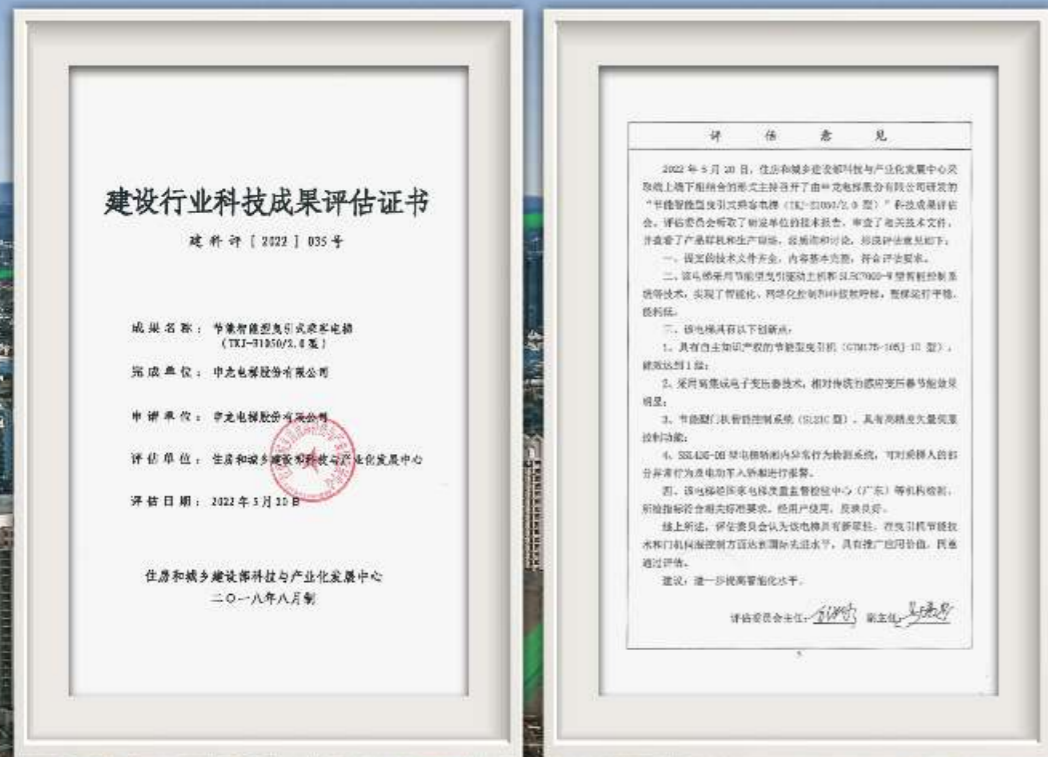

## 住房和城乡建设部科技 与产业化发展中心：

TKJ-E节能智能型曳引式乘客电梯在建设行业科技成果评估中，获评国际先进水平，申龙以不断迭代的技术，实现创新推动产业设计。

评语摘要：评估委员会认为该电梯具有新颖性，在曳引机节能技术和门机伺服控制方面达到国际先进水平，具有推广应用价值，同意通过评估。

## · 能量性能等级证书GB

申龙电梯积极贯彻生态文明思想，落实双碳目标。TKJ-E节能智能型曳引式乘客电梯符合GB/T 30559.2-2017，能量性能等级达到A级，高效节能产品已达到国内领先地位。

## · 能量性能等级证书ISO

TKJ-E节能智能型曳引式乘客电梯符合ISO 25745-2:2015(E)，能量性能等级达到A级。标志着申龙电梯持续开发绿色产品的卓越成果获得国际认可。

## · 能源再生（选配）

拥有能量回收装置，可再次回收利用。



风扇、显示器自动节能



LED光源设计，比传统照明更节能

# 澎湃动力 宁静表现

## 新一代永磁同步无齿轮曳引机

自主品牌

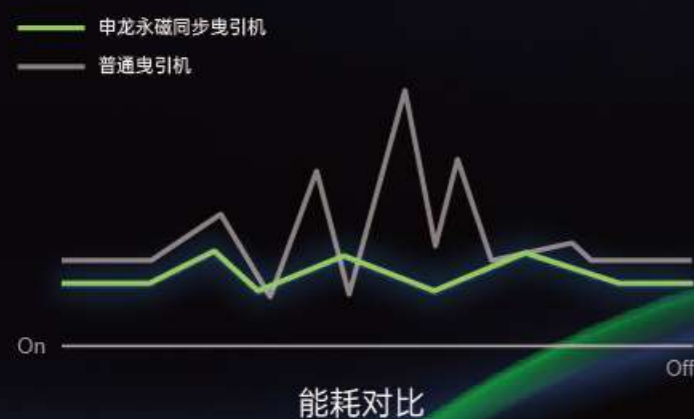

低噪音, 宁静自然。



自主研发的复绕小曳引轮外转子双支撑结构, 结构简单, 体积小, 重量轻, 易于安装;



节约33%的能源, 标准三级能效, 可选配二级能效。



具有转矩脉动小, 启动及运行平稳, 低温升, 低噪音等优点;



无需更换油脂, 无油渍污染。



提高了运行时电机效率, 电能利用率提高, 系统能效等级上升。



# 节能电梯门系统 发明专利

自主品牌

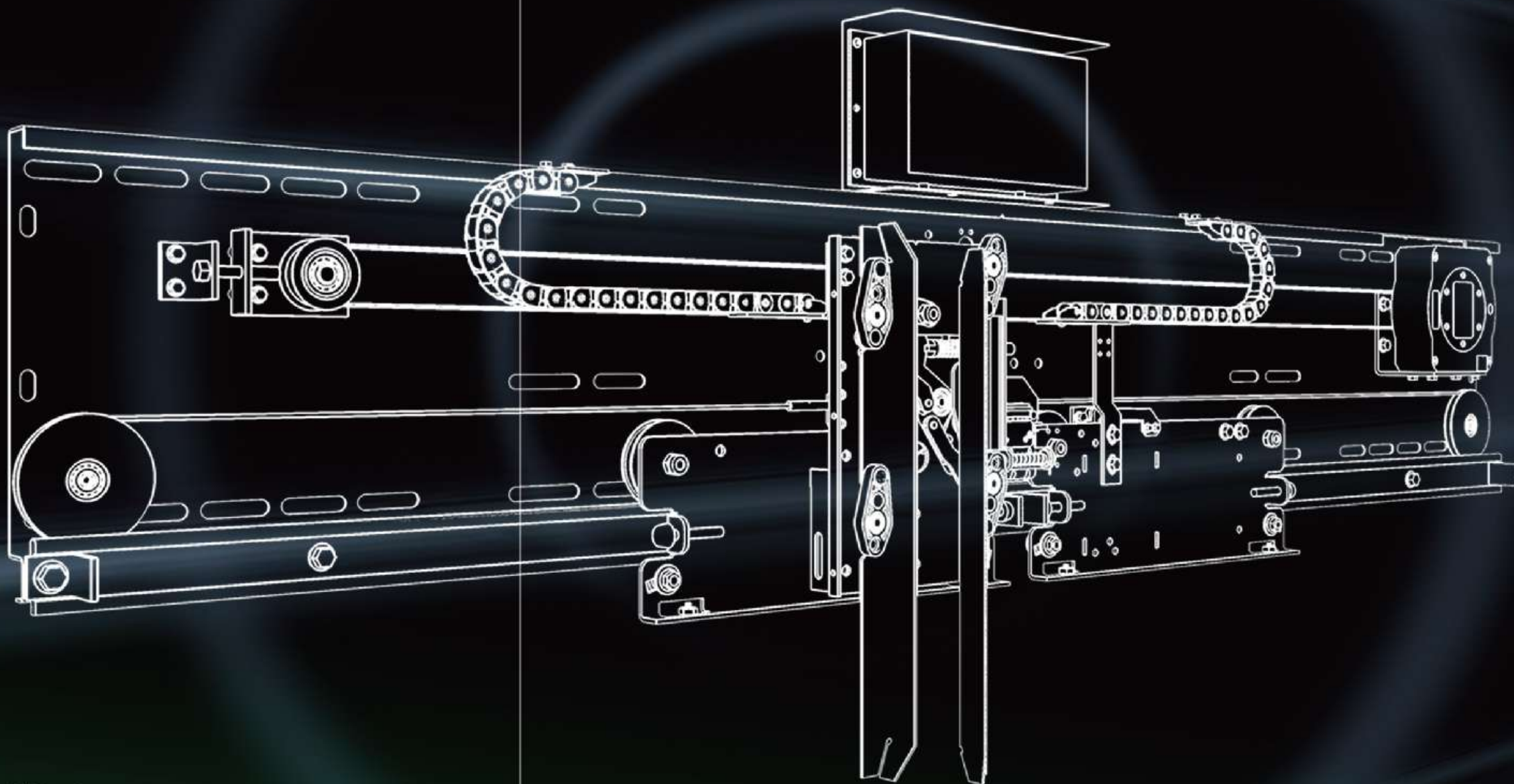

TKJ-E节能智能型曳引式乘客电梯所使用的节能电梯门控制系统获得国家发明专利证书，填补了国内空白，助力行业绿色化水平整体提高。

VVVF变压变频控制技术运用到电梯门机系统，确保电梯门流畅和宁静的开关。提高电梯门开关的灵敏度并自动调整每楼层最适合的开关速度，以确保安全可靠的运行。

专利号:ZL202110526140.2

# 智能 控制系统

## 自主品牌

- 以距离控制为原则的直接停靠技术，N条曲线自动生成，快捷舒适；
- 支持多种编码器下的无称重启动技术，提供平顺的启动效果；
- 高性能矢量控制技术，充分发挥电机性能给与更佳的舒适感；
- 多种调试工具可供选择：小键盘、操作面板、液晶操作器、上位机监控软件；
- 硬件、软件的容错设计，故障信号的高优先响应处理，提高安全系数；



# 与时俱进 智能保驾护航

- 语音安抚 (标配)
- 电动车识别 (标配)
- 语音报站 (标配)
- 物联网监控 (选配)
- 手机呼梯 (选配)
- 语音呼梯 (选配)
- IC刷卡乘梯 (选配)
- 人脸识别 (选配)



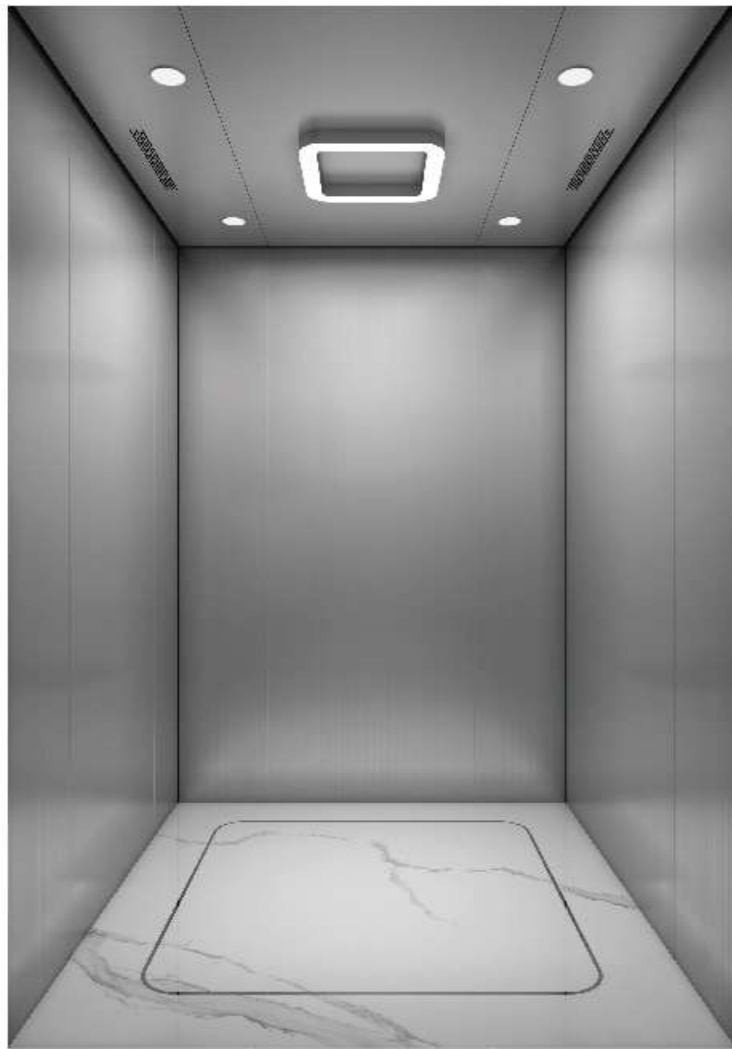

# 天问



## 7100D05 标配

- 吊顶 钢板喷塑一体式吊顶 (SLD2403)
- 轿壁 发纹不锈钢
- 前壁 发纹不锈钢
- 轿门 发纹不锈钢
- 地板 PVC(SLP-2407)

### 厅门 (选配)



发纹不锈钢

镜面不锈钢



# 九歌



## 7100D02 选配

- 吊顶 钢板喷塑一体式吊顶 (SLD2301)
- 轿壁 发纹不锈钢, 后壁镜面蚀刻不锈钢
- 前壁 发纹不锈钢
- 轿门 发纹不锈钢
- 地板 PVC(SLP-2406)

### 厅门 (选配)



发纹不锈钢

镜面不锈钢





## 柏舟



### 7100D03 选配

- 吊顶 钢板喷塑一体式吊顶 (SLD2302)
- 轿壁 发纹不锈钢, 后壁镜面蚀刻不锈钢
- 前壁 发纹不锈钢
- 轿门 发纹不锈钢
- 地板 PVC(SLP-2408)

#### 厅门 (选配)



发纹不锈钢

镜面不锈钢



## 子衿



### 7100D04 选配

- 吊顶 钢板喷塑一体式吊顶 (SLD2101)
- 轿壁 发纹不锈钢, 后壁镜面+发纹不锈钢
- 前壁 发纹不锈钢
- 轿门 发纹不锈钢
- 地板 PVC(SLP-2405)

#### 厅门 (选配)



发纹不锈钢

镜面不锈钢





# 人机界面系列

## SL2404C

标准配置

- 分体式操纵箱
- 发纹不锈钢面板
- 6.4寸白色段码显示
- 内置对讲电话
- LED应急照明
- 禁烟标识
- 圆形带盲文白光按钮 (标配)
- 方形带盲文白光按钮 (选配)

## SL2301L

标准配置

- 挂壁式安装
- 4.3寸白色段码显示
- 黑色玻璃显示窗
- 圆形带盲文白光按钮 (标配)
- 方形带盲文白光按钮 (选配)



SL2301L



SL2404C

选配图片机/液晶显示



图片机



蓝底白字  
16段码液晶显示

选配外呼



SL2310L



SL2311L



SL2312L



SL1901



SL1101

## SL1101

选型款式

- 与前壁 (宽度不小于177cm) 一体式结构
- 发纹不锈钢
- 6.4寸白色段码显示
- 内置对讲电话
- LED应急照明
- 圆形带盲文白光按钮 (标配)
- 方形带盲文白光按钮 (选配)
- 选配: 图片机/视频机



## SL2301LB

选型款式

- 挂壁式安装
- 4.3寸白色段码显示
- 黑色玻璃显示窗
- 圆形带盲文白光按钮 (标配)
- 方形带盲文白光按钮 (选配)



SL2301LB

# TKJ-E客梯功能表

序号	功能名称	标准功能	选配功能	序号	功能名称	标准功能	选配功能
1	全集选控制	●		21	防打滑保护	●	
2	司机操作	●		22	防终端越程保护	●	
3	消防撤退运行	●		23	层门锁短接保护	●	
4	检修时的上、下操作	●		24	调速器故障保护	●	
5	检修开门、关门	●		25	错误指令取消功能	●	
6	慢速自救运行	●		26	变频驱动	●	
7	到站自动开门	●		27	门机变频驱动	●	
8	自动延时关门	●		28	应急照明	●	
9	本层厅外开门	●		29	电机过热保护	●	
10	关门按钮提前关门	●		30	开门时间设定功能	●	
11	开门按钮开门	●		31	加速段截车响应	●	
12	重复关门	●		32	换站停靠功能	●	
13	轿厢内照明、风扇自动节能	●		33	待机定期自检功能	●	
14	自动返基站	●		34	启动转矩自动补偿	●	
15	运行次数、时间记录	●		35	直接停靠	●	
16	锁梯、检修状态显示	●		36	最佳曲线自动生成	●	
17	锁梯服务	●		37	暂停服务输出功能	●	
18	光幕保护	●		38	电梯异常保护	●	
19	超载保护	●		39	惯量识别功能	●	
20	逆向运行保护	●		40	飞车禁止功能	●	

序号	功能名称	标准功能	选配功能	序号	功能名称	标准功能	选配功能
41	优先放人功能	●		61	远程呼救功能		●
42	轿内风扇控制开关	●		62	开门保持功能		●
43	空闲门机节能	●		63	无线五方对讲功能		●
44	满载和直驶	●		64	数字视频监控功能		●
45	满载指示功能	●		65	轿厢空气净化系统		●
46	微动再平层功能	●		66	电梯IC卡系统（刷卡使用电梯）		●
47	旁路检测功能	●		67	电子远程管家（4G）		●
48	轿厢意外移动保护装置	●		68	地震功能		●
49	门锁短接检测功能	●		69	轿厢语音呼梯功能		●
50	提前开门功能	●					
51	语音报站及故障安抚功能	●					
52	电动车阻车系统	●					
53	停电救援功能		●				
54	停电运行方向自识别		●				
55	并联/群控自动脱离		●				
56	小区监控功能		●				
57	独立运行		●				
58	并联运行		●				
59	分散待梯		●				
60	小区智能管理接口（BA接口）		●				

# 土建布置图

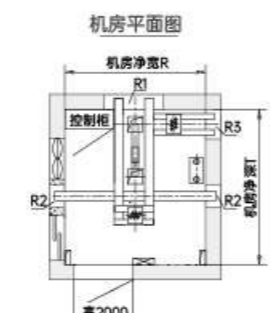
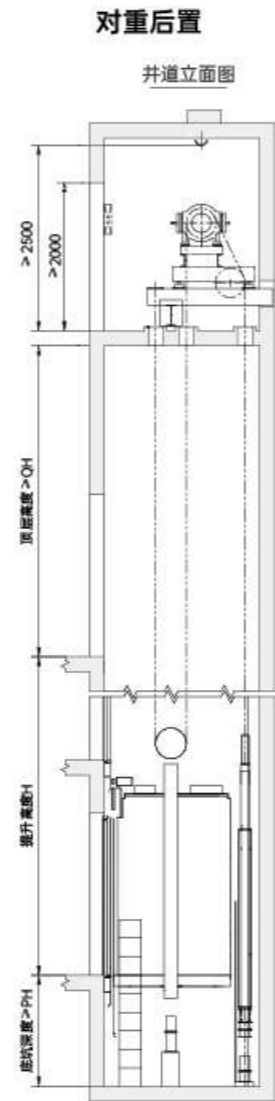
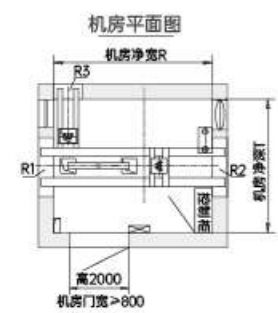
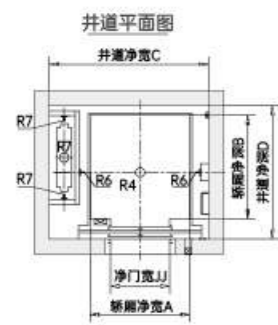
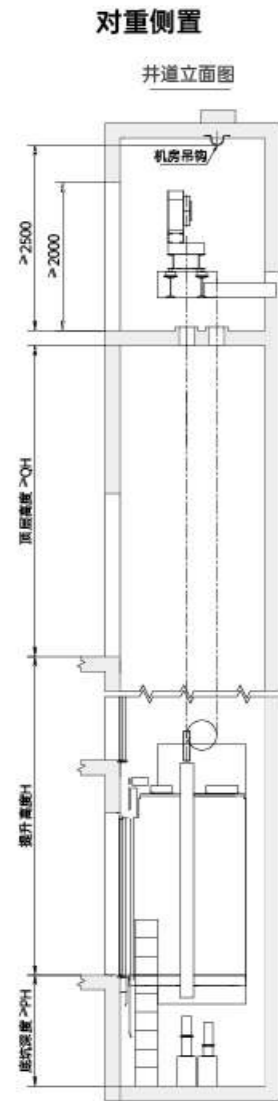

TKJ-E土建参数表

产品名称	型号	额定载重量 (kg)	额定载客数 (人)	额定速度 (m/s)	轿厢尺寸 (宽Ax深B) (mm)	开门宽度 JJ (mm)	井道尺寸 (宽Cx深D) (mm)	机房尺寸 (宽Rx深T) (mm)	底坑深度 PH (mm)	顶层高 QH (mm)	最大提升高度 (m)	对重位置
曳引式客梯	TKJ-E	630	8	1.0	1400x1100	中分800	1900x1700	1900x1700	1400	4200	50	后置
曳引式客梯	TKJ-E	630	8	1.0	1100x1400	中分800	1950x1800	1950x1800	1400	4200	50	侧置
曳引式客梯	TKJ-E	630	8	1.5	1400x1100	中分800	1900x1700	1900x1700	1500	4300	75	后置
曳引式客梯	TKJ-E	630	8	1.5	1100x1400	中分800	1950x1800	1950x1800	1500	4300	75	侧置
曳引式客梯	TKJ-E	630	8	1.75	1400x1100	中分800	1900x1700	1900x1700	1500	4300	90	后置
曳引式客梯	TKJ-E	630	8	1.75	1100x1400	中分800	1950x1800	1950x1800	1500	4300	90	侧置
曳引式客梯	TKJ-E	800	10	1.0	1350x1400	中分800	1900x2000	1900x2000	1400	4200	50	后置
曳引式客梯	TKJ-E	800	10	1.0	1500x1300	中分800	2000x1900	2000x1900	1400	4200	50	后置
曳引式客梯	TKJ-E	800	10	1.5	1350x1400	中分800	1900x2000	1900x2000	1500	4300	75	后置
曳引式客梯	TKJ-E	800	10	1.5	1500x1300	中分800	2000x1900	2000x1900	1500	4300	75	后置
曳引式客梯	TKJ-E	800	10	1.75	1350x1400	中分800	1900x2000	1900x2000	1500	4300	90	后置
曳引式客梯	TKJ-E	800	10	1.75	1500x1300	中分800	2000x1900	2000x1900	1500	4300	90	后置
曳引式客梯	TKJ-E	800	10	2.0	1350x1400	中分800	1900x2000	1900x2000	1600	4500	100	后置
曳引式客梯	TKJ-E	800	10	2.0	1500x1300	中分800	2000x1900	2000x1900	1600	4500	100	后置
曳引式客梯	TKJ-E	1000	13	1.0	1600x1400	中分900	2100x2000	2100x2000	1400	4200	50	后置
曳引式客梯	TKJ-E	1000	13	1.0	1400x1600	中分900	2250x2000	2250x2000	1400	4200	50	侧置
曳引式客梯	TKJ-E	1000	13	1.5	1600x1400	中分900	2100x2000	2100x2000	1500	4300	75	后置
曳引式客梯	TKJ-E	1000	13	1.5	1400x1600	中分900	2250x2000	2250x2000	1500	4300	75	侧置
曳引式客梯	TKJ-E	1000	13	1.75	1600x1400	中分900	2100x2000	2100x2000	1500	4300	90	后置
曳引式客梯	TKJ-E	1000	13	1.75	1400x1600	中分900	2250x2000	2250x2000	1500	4300	90	侧置
曳引式客梯	TKJ-E	1000	13	2.0	1600x1400	中分900	2100x2000	2100x2000	1600	4500	100	后置
曳引式客梯	TKJ-E	1000	13	2.0	1400x1600	中分900	2250x2000	2250x2000	1600	4500	100	侧置
曳引式客梯	TKJ-E	1050	14	1.0	1600x1500	中分900	2100x2100	2100x2100	1400	4200	50	后置
曳引式客梯	TKJ-E	1050	14	1.5	1600x1500	中分900	2100x2100	2100x2100	1500	4300	75	后置
曳引式客梯	TKJ-E	1050	14	1.75	1600x1500	中分900	2100x2100	2100x2100	1500	4300	90	后置
曳引式客梯	TKJ-E	1050	14	2.0	1600x1500	中分900	2100x2100	2100x2100	1600	4500	100	后置

# 用心服务 创造价值

努力成为超越客户期待、值得客户信赖的合作伙伴。

凭借精湛的技术、丰富的管理经验以及优质的服务，对所提供的产品进行科学的保养和严格的质量监控。

选择申龙电梯，就是选择一套完整的服务体系。

- 通过认证的安裝团队，高效而标准的安裝流程，保证安裝品质。
- 针对客户需求量身定制的维保方案，科学而规范。
- 客服中心24小时提供咨询服务，快捷响应。
- 基于物联网技术的实时远程监控，快速诊断，维保人员快速上门。

# SHENLONG



故障发生

